

花蓮縣政府 函

地址：97001 花蓮市府前路 17 號

承辦人：潘巧瑜

傳真：03-8237045

電話：03-8234531

電子信箱：chiaoyu@hl.gov.tw



受文者：本府原住民政處

發文日期：中華民國 108 年 4 月 19 日

發文字號：府原行字第 1080077727 號

速別：普通件

密等及解密條件或保密期限：普通

附件：如主旨。

主旨：檢送本府辦理「108 年第五屆原住民族語單詞競賽花蓮初賽」領隊會議紀錄、修正後初賽計畫、初賽流程表、國中及國小組賽制圖、賽程表、場地配置圖及交通車乘車時間表各 1 份，詳如說明，請查照。

說明：

- 一、依據旨揭初賽計畫辦理。
- 二、本屆初賽訂於本(108)年 4 月 24 日上午 10 時整，於縣立體育場-小巨蛋(花蓮市達固湖灣大路 23 號)舉行開幕式，惟考量賽程時間安排及領隊會議抽籤結果，請國中組第一場、第二場及第五場競賽隊伍，於是日上午 9 時 10 分前完成報到及檢錄，其餘場次隊伍建請於上午 10 時前內完成報到，共同參與本屆初賽開幕活動。
- 三、請搭乘交通車之學校，確認交通車乘車時間及上車地點無誤後，併同帶隊老師聯繫資料，以電話或 E-MAIL 方式覆知本府，如需調整亦同。

正本：花蓮縣立自強國民中學、花蓮縣立吉安國民中學、花蓮縣立新城國民中學、花蓮縣立光復國民中學、花蓮縣立瑞穗國民中學、花蓮縣立富源國民中學、花蓮縣立豐濱國民中學、花蓮縣立玉東國民中學、花蓮縣立秀林國民中學、花蓮縣花蓮市明廉國民小學、花蓮縣花蓮市明恥國民小學、花蓮縣吉安鄉宜昌國民小學、花蓮縣吉安鄉稻香國民小學、花蓮縣新城鄉新城國民小學、花蓮縣新城鄉北埔國民小學、花蓮縣壽豐鄉月眉國民小學、花蓮縣光復鄉光復國民小學、花蓮縣光復鄉太巴塑國民小學、花蓮縣光復鄉西富國民小學、花蓮縣瑞穗鄉鶴岡國民小學、花蓮縣瑞穗鄉瑞北國民小學、花蓮縣瑞穗鄉奇美國民小學、花蓮縣豐濱鄉豐濱國民小學、花蓮縣豐濱鄉港口國民小學、花蓮縣豐濱鄉新社國民小學、花蓮縣秀林鄉秀林國民小學、花蓮縣秀林鄉富世國民小學、花蓮縣秀林鄉

和平國民小學、花蓮縣秀林鄉佳民國民小學、花蓮縣秀林鄉水源國民小學、花
蓮縣秀林鄉崇德國民小學、花蓮縣秀林鄉景美國民小學、花蓮縣秀林鄉銅蘭國
民小學、花蓮縣萬榮鄉見晴國民小學、花蓮縣萬榮鄉紅葉國民小學、花蓮縣卓
溪鄉太平國民小學、花蓮縣卓溪鄉古風國民小學

副本：本府原住民行政處



縣長徐榛蔚

本案依照分層負責授權主管 處長 判發

花蓮縣政府

108 年第五屆原住民族語單詞競賽花蓮初賽

領隊會議紀錄

壹、時間：108 年 4 月 24 日（星期三）下午 2 時整

貳、地點：本府原住民行政處會議室

參、主持人：原住民行政處專員黃麗珍

肆、出席人員：如附件

記錄：潘巧瑜

伍、主席致詞：略

陸、報告事項：（如議程）

決議：

- 一、依學校建議，修正初賽計畫附件三—「競賽規則及注意事項」第二點第十二項為「國中組分組預賽中，A、B、C 三組之隊伍戰績相同時（一勝一敗），以該組各隊的總得分除以總失分之商數多寡，判定晉級隊伍；若勝負及積分均相同，則該組以延長賽競賽方式取出晉級隊伍。D 組隊伍若戰績相同時（二勝一敗），以 2 隊競賽時勝方為晉級隊伍，不再以延長賽判定晉級。」
- 二、針對族語單詞競賽範圍、題庫及族語裁判判決方式，建議如下：
 - （一）有關千詞表分級競賽、修正題意不清之題庫乙節，將於本屆競賽完竣後，列入執行成果建議，報原住民族委員會參酌。
 - （二）有關「看圖說族語」題型，若選手提供之答案符合該題圖片範圍內，族語裁判應予給分乙節，將於本屆初賽裁判會議時，提供裁判團參酌。
- 三、抽籤：依抽籤結果排定活動流程、賽程及交通車接駁時間，另交通車乘車資訊（含車牌及司機聯繫電話），請於 4 月 23 日（星期二）至教育處處務公告網站下載參閱。

柒、討論事項：無

捌、臨時動議：無

玖、散會（下午 3 時 20 分）

花蓮縣政府

「108年第五屆原住民族語單詞競賽花蓮初賽」

領隊會議簽到簿

時間：108年4月17日(星期三)下午2時整

地點：本府原住民行政處會議室

單位	職稱	姓名	簽名
本府原住民行政處	代理科長	柯懌	
本府原住民行政處	辦事員	林岱君	
本府原住民行政處	家訪督導員	潘巧瑜	
本府原住民行政處	約用人員	吳采玲	
本府原住民行政處	約用人員	王海俐	
本府原住民行政處	約用人員	王凱儀	
本府原住民行政處	約用人員	施昭憶	
花蓮縣花蓮市復興國民小學	主任	許雅玲	(請假)

花蓮縣政府

「108年第五屆原住民族語單詞競賽花蓮初賽」

領隊會議簽到簿—國中組

時間：108年4月17日(星期三)下午2時整

地點：本府原住民行政處會議室

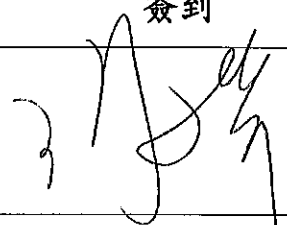
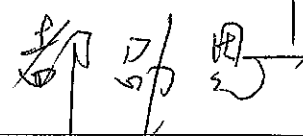
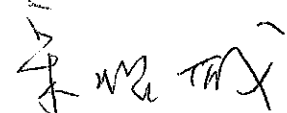
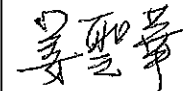
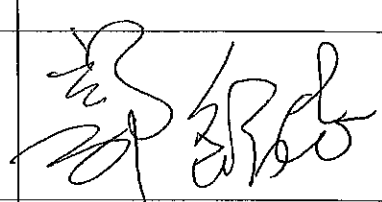
編號	參賽學校	簽到
1	花蓮縣立自強國民中學 1	
2	花蓮縣立吉安國民中學 2	
3	花蓮縣立秀林國民中學 3	
4	花蓮縣立新城國民中學 4.5	
5	花蓮縣立光復國民中學	(請假)
6	花蓮縣立富源國民中學	(請假)
7	花蓮縣立瑞穗國民中學	
8	花蓮縣立豐濱國民中學 6	
9	花蓮縣立玉東國民中學	(請假)

花蓮縣政府

「108年第五屆原住民族語單詞競賽花蓮初賽」

領隊會議簽到簿—國小組

時間：108年4月17日(星期三)下午2時整

地點：本府原住民行政處會議室

編號	參賽學校	簽到
1	花蓮縣花蓮市明廉國民小學 1	朱吟靜
2	花蓮縣花蓮市明聰國民小學	(請假)
3	花蓮縣新城鄉新城國民小學 2	
4	花蓮縣新城鄉北埔國民小學 3.4	陳美莉
5	花蓮縣吉安鄉宜昌國民小學 5	劉國英
6	花蓮縣吉安鄉稻香國民小學	(請假)
7	花蓮縣壽豐鄉月眉國民小學	(請假)
8	花蓮縣光復鄉光復國民小學	(請假)
9	花蓮縣光復鄉太巴壠國民小學 6	
10	花蓮縣光復鄉西富國民小學	(請假)

花蓮縣政府

「108年第五屆原住民族語單詞競賽花蓮初賽」

領隊會議簽到簿—國小組

時間：108年4月17日(星期三)下午2時整

地點：本府原住民行政處會議室

編號	參賽學校	簽到
11	花蓮縣瑞穗鄉鶴岡國民小學	(請假)
12	花蓮縣瑞穗鄉瑞北國民小學	(請假)
13	花蓮縣瑞穗鄉奇美國民小學	
14	花蓮縣豐濱鄉豐濱國民小學	黃光宗
15	花蓮縣豐濱鄉港口國民小學	(請假)
16	花蓮縣豐濱鄉新社國民小學	(請假)
17	花蓮縣秀林鄉秀林國民小學	高慧玲
18	花蓮縣秀林鄉富世國民小學	(請假)
19	花蓮縣秀林鄉和平國民小學	(請假)
20	花蓮縣秀林鄉佳民國民小學	高慧玲

花蓮縣政府

「108年第五屆原住民族語單詞競賽花蓮初賽」

領隊會議簽到簿—國小組

時間：108年4月17日(星期三)下午2時整

地點：本府原住民行政處會議室

編號	參賽學校	簽到
21	花蓮縣秀林鄉水源國民小學 11	
22	花蓮縣秀林鄉崇德國民小學	(請假)
23	花蓮縣秀林鄉景美國民小學 12	
24	花蓮縣秀林鄉銅蘭國民小學 13	
25	花蓮縣萬榮鄉見晴國民小學 14	
26	花蓮縣萬榮鄉紅葉國民小學	(請假)
27	花蓮縣卓溪鄉太平國民小學	(請假)
28	花蓮縣卓溪鄉古風國民小學	(請假)

108 年第五屆原住民族語單詞競賽花蓮初賽計畫

108.04.17

壹、依據：原住民族委員會「第五屆原住民族語單詞競賽實施計畫」辦理。

貳、目的：透過族語單詞競賽活動，讓原住民族學生可以在遊戲競賽中「認識」及「熟背」族語單詞，當熟背的族語單詞累積到一定量後，即可結合習得的句型結構，自然而然強化族語「聽」、「說」、「讀」、「寫」的能力，有效提升原住民族學生族語學習興趣及成效。

參、辦理單位：

一、指導單位：原住民族委員會（以下稱原民會）。

二、主辦單位：花蓮縣政府（以下稱本府）。

肆、辦理日期：108 年 4 月 24 日（星期三）

伍、辦理地點：縣立體育場-小巨蛋（花蓮市達固湖灣大路 23 號）

陸、辦理方式：

一、競賽組別、參加對象及人數：

（一）國小組：國民小學一年級至六年級學生，以單一學校組隊（同一語言別限報 1 隊），每隊 5 至 8 人。

（二）國中組：國民中學七年級至九年級學生，以單一學校組隊（同一語言別限報 1 隊），每隊 5 至 8 人。

※瀕危語別組：以噶瑪蘭語及撒奇萊雅語別參賽之隊伍，依其組隊規定完成報名後，免參加初賽，逕由本府薦派參加全國決賽。

二、單詞範圍及競賽題型：

（一）單詞範圍：以原民會公告基本詞彙 1,000 詞為範圍，測試參賽者單詞「聽」、「說」、「讀」、「寫」的能力。

（二）競賽題型：依序作答

1. 看圖片說族語。
2. 看中文寫族語。
3. 看族語說中文。
4. 聽族語說中文。

三、賽制：

(一) 國小組：採單敗淘汰賽制，取前四名。

(二) 國中組：預賽採分組循環賽制，各組取一名進決賽，決賽採單敗淘汰賽制，取前四名。

四、競賽方式：

(一) 依序作答：每場次競賽，各隊參賽人數為5名，題數每隊各40題，每類型題目各10題，由參賽隊伍族語別及選手序號依序作答，第1題由序號1選手作答，第2題由序號2選手作答，第6題則再由序號1選手作答，以此類推。除「看中文寫族語」每題回答時間6秒，其餘題型每題回答時間3秒，每答對1題得5分，總分200分。

(二) 各題型依序作答完後，以累計獲得分數較高之一方為勝方。

(三) 單場比賽結束，若2隊同分即進行延長賽，並採依序作答題型之「看圖片說族語」及「聽族語說中文」兩類型題目出題，每類型題目各出5題，以積分高者勝出，若積分仍然相同，即持續進行延長賽至一方勝出。

五、報名日期：自公告日起至108年4月10日（星期三）止。

六、報名方式：詳如報名簡章（附件一）。

七、領隊會議：於108年4月17日（星期三）下午2時整，於本府原住民行政處會議室舉行公開抽籤，參賽隊伍如未出席，由本府代為抽籤，其結果不得異議。

八、獎勵及決賽薦派方式：

(一) 各組別取優勝隊伍前 4 名，頒發獎狀及獎勵金（新臺幣）如下：

1. 國小組：冠軍 2 萬元、亞軍 1 萬 5,000 元、季軍 1 萬元、殿軍 5,000 元。

2. 國中組：冠軍 2 萬元、亞軍 1 萬 5,000 元、季軍 1 萬元、殿軍 5,000 元。

(二) 國小組及國中組冠、亞軍及瀕危語別組完成報名之隊伍，由本府薦派參加全國決賽。決賽參賽隊伍若違反「參賽人數、對象」規定者，取消競賽資格。

柒、主審團及族語裁判遴聘原則：

一、依參賽隊伍之族別及語言別報名隊數，邀請至少 1 名專業族語裁判，倘同一族別或同一語言別報名隊數達 3 隊以上，應邀請至少 2 名以上專業族語裁判，至多邀請 4 名，並以具備下列條件者優先遴聘：

(一) 具充份提供答案正確性及發音準確度之族語能力者。

(二) 具指導原住民團隊與族語教學、詞彙練習等實務經驗者。

(三) 具備 2 種族語別以上族語能力者。

二、主審團則由熟悉競賽規則，且積極推動族語振興之專家學者邀請擔任。

捌、附則：

一、參賽隊伍應服從主審及裁判之評判結果，如有疑義或申訴事項，須由領隊書面提出申訴；申訴範圍以競賽規則、秩序、計分及參賽選手之資格為限，並應於各場次螢幕顯示成績後 3 分鐘內提出。其申訴書格式及相關規定如附件二。

二、本府保有競賽規則（附件三）及活動相關規定之釋義權。

三、凡參賽學校指派報名送件人員、領隊會議參加人員、競賽期間之

工作人員、帶隊人員及競賽之評審裁判，准予辦理公（差）假登記（以實際參與活動為限）。

四、有關本次初賽工作人員，將視執行成效酌予敘獎。

五、參賽學校如有交通車接駁需求，將由本府統一安排專車接駁（崇德以北及中南區學校優先安排）。

玖、本計畫經奉核可後實施，修正時亦同。

108 年第五屆原住民族語單詞競賽花蓮初賽
申訴書

申訴隊伍		領隊	
競賽組別		競賽場次	
提交時間	108 年 4 月 24 日 _____ 時 _____ 分		
申訴依據 及理由			
審議結果			
申訴委員簽章			
審議時間	108 年 4 月 24 日 _____ 時 _____ 分		
受理單位	花蓮縣政府原住民族行政處		

108 年第五屆原住民族語單詞競賽花蓮初賽 申訴規定

- 一、 申訴範圍：以競賽規則、秩序、計分及競賽選手資格為限，參賽隊伍應服從本府所聘之評審裁判之判決，對主審答題時間是否逾時之判定及其他技術性之意見不得提出申訴。
- 二、 申評小組：
 - (一) 競賽申評小組委員計 3 人，成員如下：
 1. 競賽評判長（賽前由受聘之主審群共推）。
 2. 非被申訴場次，且屬申訴單位族語別之族語裁判 1 人。
 3. 本府代表 1 人。
 - (二) 申評小組應依據競賽錄影帶內容嚴格檢視，若屬「答題是否正確」之案件，以小組中之族語裁判依據原住民族委員會千詞表內容做出裁決，其餘事項之決議，以出席委員超過半數始可作成決議。
 - (三) 小組成員對申訴案件有利害關係者應自行迴避，不得執行職務。
- 三、 申訴流程：
 - (一) 符合申訴範圍之申訴，應由領隊出具書面申訴書，詳述申訴事由，送申評小組辦理，同一案件以一次為限，惟經申訴成功，仍具申訴之機會。
 - (二) 申訴書應於各該競賽場次結束，並於螢幕顯示成績後 3 分鐘內 提出，逾時不予受理。
 - (三) 申評小組就書面申訴書進行審議，必要時得通知相關當事人到場說明。
 - (四) 審議結果除通知申訴人外，應做成書面紀錄。
 - (五) 受理作業流程如下：
 1. 申訴單位於螢幕顯示成績後 3 分鐘內，向申評小組提出申請。
 2. 申評小組進行審議，裁決是否受理。
 3. 若經裁決不受理，則立即通知申訴單位。
 4. 經受理之申訴案件，應立即調閱競賽影帶進行評議，必要時可邀競賽相關人員說明事件經過。
 5. 申評小組做出審議裁決後，應立即通知申訴人。
 6. 本府依申評小組評議結果辦理。
- 四、 其他：申訴事件未盡事宜以申評小組決議為審議準則，各參賽隊伍不得提出異議。

108 年第五屆原住民族語單詞競賽花蓮初賽 競賽規則及注意事項

一、 競賽題型：

題型	題數	答題時間	答題分數	總分
看圖片說族語	10	3	5	50
看中文寫族語	10	6	5	50
看族語說中文	10	3	5	50
聽族語說中文	10	3	5	50

二、 競賽方式：

- (一) 每場次競賽，各隊伍參賽人數為 5 名，由各隊伍自選手名單中推派，並於每一場次競賽前 20 分鐘辦理檢錄，俾核對參賽選手資格，若經檢錄發現有冒名頂替之情事者，取消該隊參賽資格。
- (二) 檢錄時，由競賽兩隊排定選手作答順序，並由雙方序號 1 之選手，以猜拳方式決定先答題之隊伍，而先答題之隊伍競賽位置，統一安排於面對螢幕顯示之左方競賽桌。
- (三) 參賽隊伍應依序排隊入場，且保持安靜，經工作人員勸導 2 次未改善之隊伍，扣當場次競賽總分 5 分。
- (四) 競賽隊伍於競賽開始前及結束後，應雙方互相敬禮，以示尊重（由各隊序號 1 之選手喊口令）。
- (五) 總題數為每隊各 40 題，分四大類型，除「看中文寫族語」每題回答時間 6 秒，其餘題型每題回答時間 3 秒，每答對 1 題得 5 分，總分 200 分。
- (六) 依序作答：
 1. 每類型題目各 10 題，依參賽隊伍報名之族語別及選手序號依序作答，第 1 題由序號 1 選手作答，第 2 題由序號 2 選手作答，第 6 題則再由序號 1 選手作答，以此類推。
 2. 每題型由 2 隊交叉進行，如第一類題型「看圖片說族語」由先答

題之隊伍作答 10 題後，換後答題之隊伍作答 10 題，2 隊作答完畢，接續其餘題型類推作答。

(七) 參賽隊伍每題答題時間，依各題型之限時規定，並由主審酌予判定。經主審判定超過時間者，視為未作答；若於主審判定超過時間後答題者，不予計分。

(八) 答題音量應讓族語裁判能夠清楚聽到，若音量太小或其他因素，致族語裁判無法辨別答案正確與否時，族語裁判可請參賽選手再回答一遍；若經要求再回答一遍，仍無法以適切之音量答題，讓族語裁判仍無法辨別答案是否正確時，視為答題錯誤，不予計分。

(九) 本競賽為依序作答，非該順序之參賽選手不得向答題之選手交談或提供其答案，若經主審判定違規者，該題不予計分。

(十) 各題型依序作答完後，以累計獲得分數較高之一方為勝方。

(十一) 單場比賽結束，若 2 隊同分即進行延長賽，並採依序作答題型之「看圖片說族語」及「聽族語說中文」兩類型題目出題，每類型題目各出 5 題，以積分高者勝出，若積分仍然相同，即持續進行延長賽至一方勝出。

(十二) 國中組分組預賽中，A、B、C 三組之隊伍戰積相同時(一勝一敗)，以該組各隊的總得分除以總失分之商數多寡，判定晉級隊伍；若勝負及積分均相同，則該組以延長賽競賽方式取出晉級隊伍。D 組隊伍若戰積相同時(二勝一敗)，以 2 隊競賽時勝方為晉級隊伍，不再以延長賽判定晉級。

三、 參賽隊伍組成至多以 8 人為限，且各參賽隊伍之選手名單，以報名時名單為主，請於報名時確認參賽選手名單。因故需更改參賽選手名單者，最遲應於領隊會議當天提出校對及更換。

四、 請參賽隊伍於競賽時依報到時間完成報到，並領取競賽手冊、參賽證等相關資料，如未於規定時間內完成報到手續，一律以棄權論。

件)，以供檢錄查核之用，若經其他參賽隊伍質疑其參賽資格，並經查驗證件不符，於本府規定時間內無法補繳驗證（為求時效，可傳真相關證明文件），則取消資格。

- 六、 競賽進行中，嚴禁場外觀眾以任何一種形式暗示或提供答案，經主審判定違規者，該題不予計分。
- 七、 參賽選手進入競賽場區時，建議隊伍應穿著具原住民族特色服裝（服飾或配飾），或統一之校內服裝，彰顯隊伍之代表性及整齊性。
- 八、 本次競賽正確答案，以原民會公告於官網之原住民族 16 族 42 方言別千詞表為準。參賽隊伍以選定之族語別答題，包含使用該族語別之任一方言別正確答題，皆以答對論。
- 九、 參賽選手及場外人員應關閉手機或其他會發出音響之電子產品，避免影響比賽進行。
- 十、 競賽進行中，選手、領隊或親友皆不得當場質問主審及族語裁判，或妨礙比賽進行，違者取消該隊伍之參賽資格。
- 十一、 參賽隊伍可派員於場外自行登錄得分成績，若發現計分結果與自行登錄成績有異，應循申訴規定辦理，不得進場干擾競賽進行。

The image shows three distinct handwritten signatures or marks in black ink, located at the bottom of the page. The first mark on the left is a simple, curved line. The middle mark consists of several overlapping, angular lines forming a complex shape. The mark on the right is a more structured signature with several straight lines and a vertical stroke.

第五屆原住民 族語單詞競賽

花蓮初賽

流程表



時間	流程	內容
09:00-09:30	報到	參賽學校報到 國中組第一場、第二場及第五場參賽學校，請於09:10前完成報到及檢錄
09:30-10:00	賽程	A場地：國中組第二場 B場地：國中組第五場 C場地：國中組第一場
10:00-10:30	開幕式	長官及貴賓致詞 主審長說明競賽規則
10:30-16:00	賽程	A場地：國小組賽程 B場地：國小組賽程、國小及國中組冠亞軍戰 C場地：國中組賽程 (請各參賽學校於11:00至報到組領取便當，並自行利用時間用餐)
16:00-16:30	頒獎典禮	頒獎順序 國小組及國中組第四名 國小組及國中組第三名 國小組及國中組第二名(決賽代表權) 國小組及國中組第一名(決賽代表權)
16:30-	賦歸	

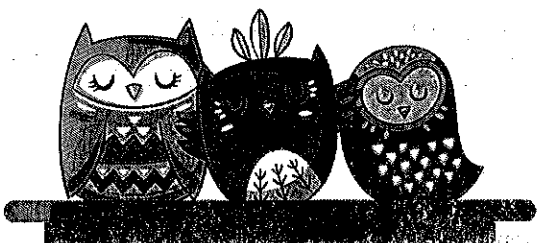



分組循環制

國中組賽制圖

預賽

(各組取1隊晉級決賽)

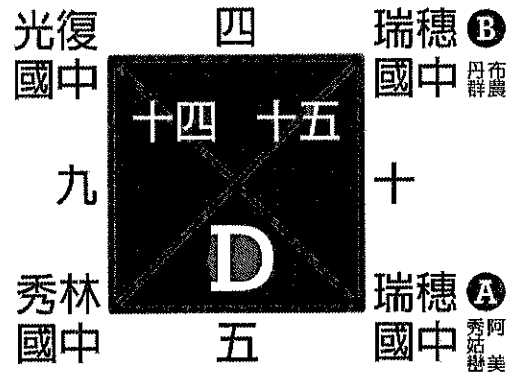
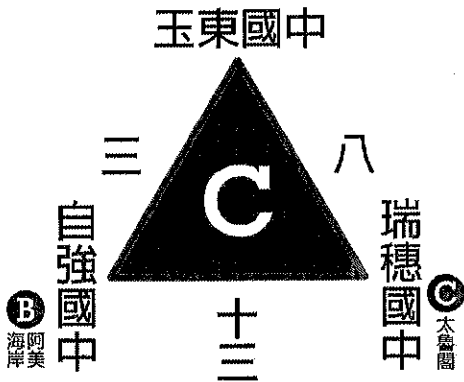
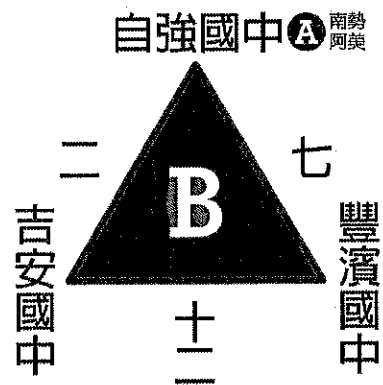
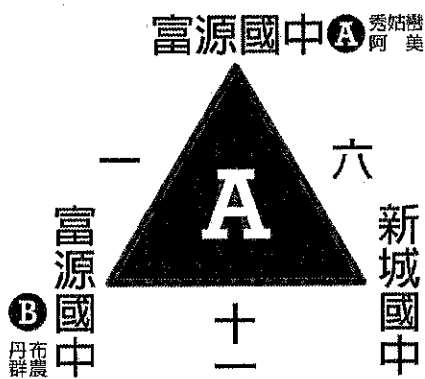

決賽

(重新抽籤，取前四名)

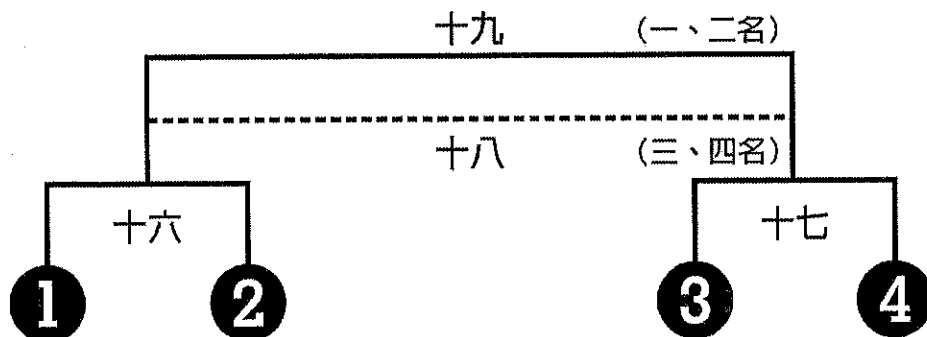

第五屆原住民 族語單詞競賽

—花蓮初賽—

國小組賽制圖

單敗淘汰制(取前四名)

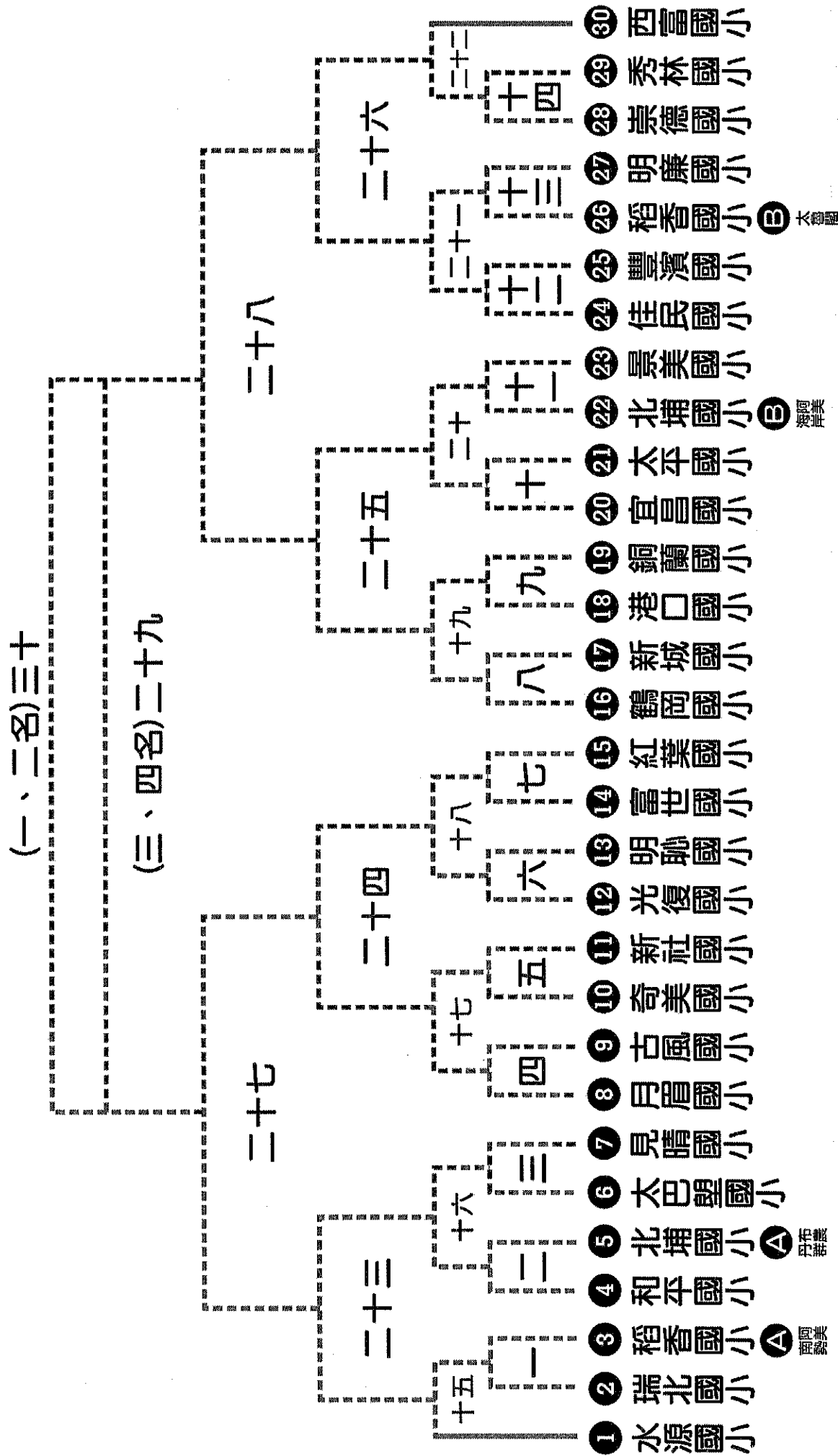

108年第五屆原住民族語單詞競賽花蓮初賽-場地配置圖

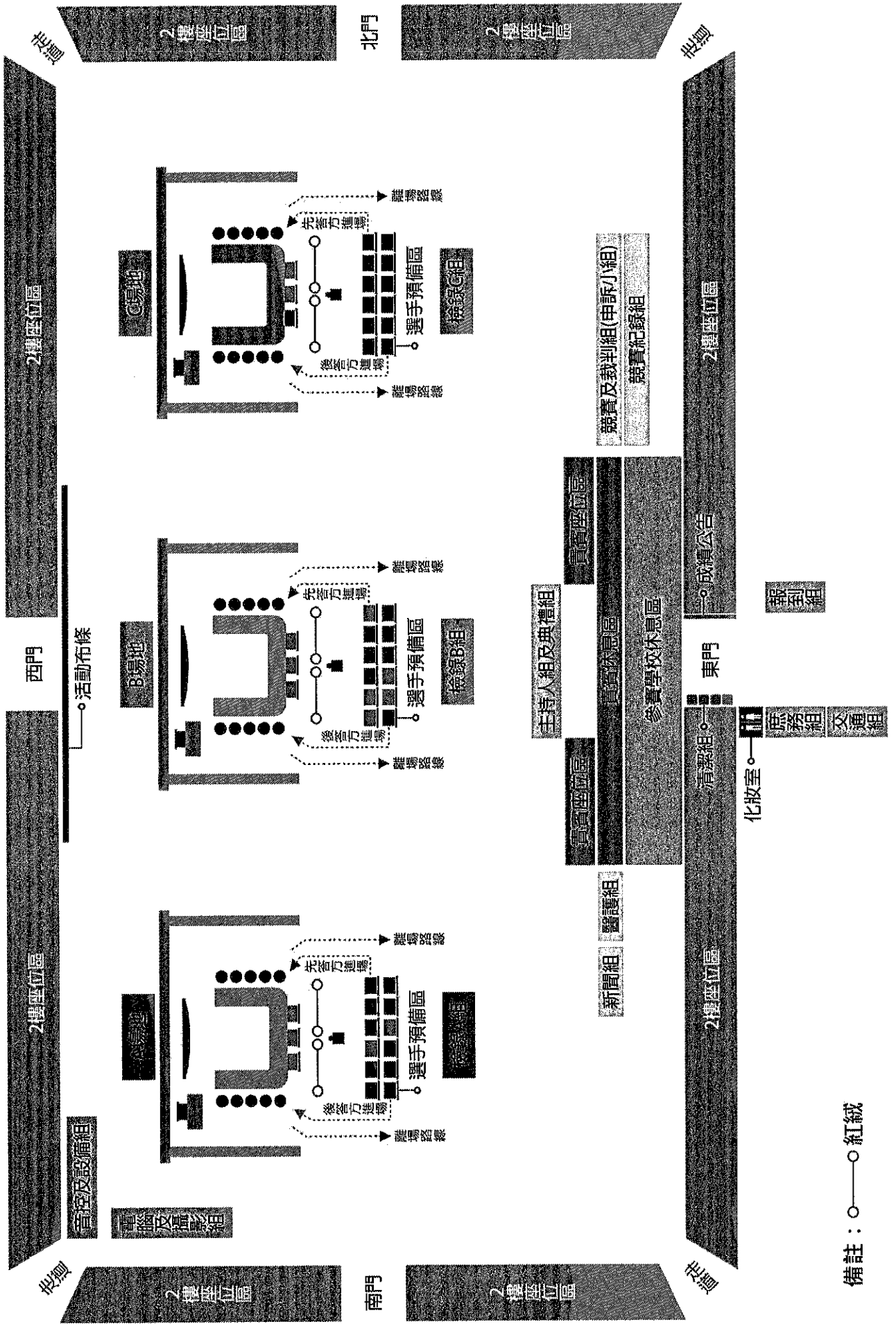

備註：○——○紅絨

108年第五屆原住民族語單詞競賽花蓮初賽-競賽場區ABC場地配置圖

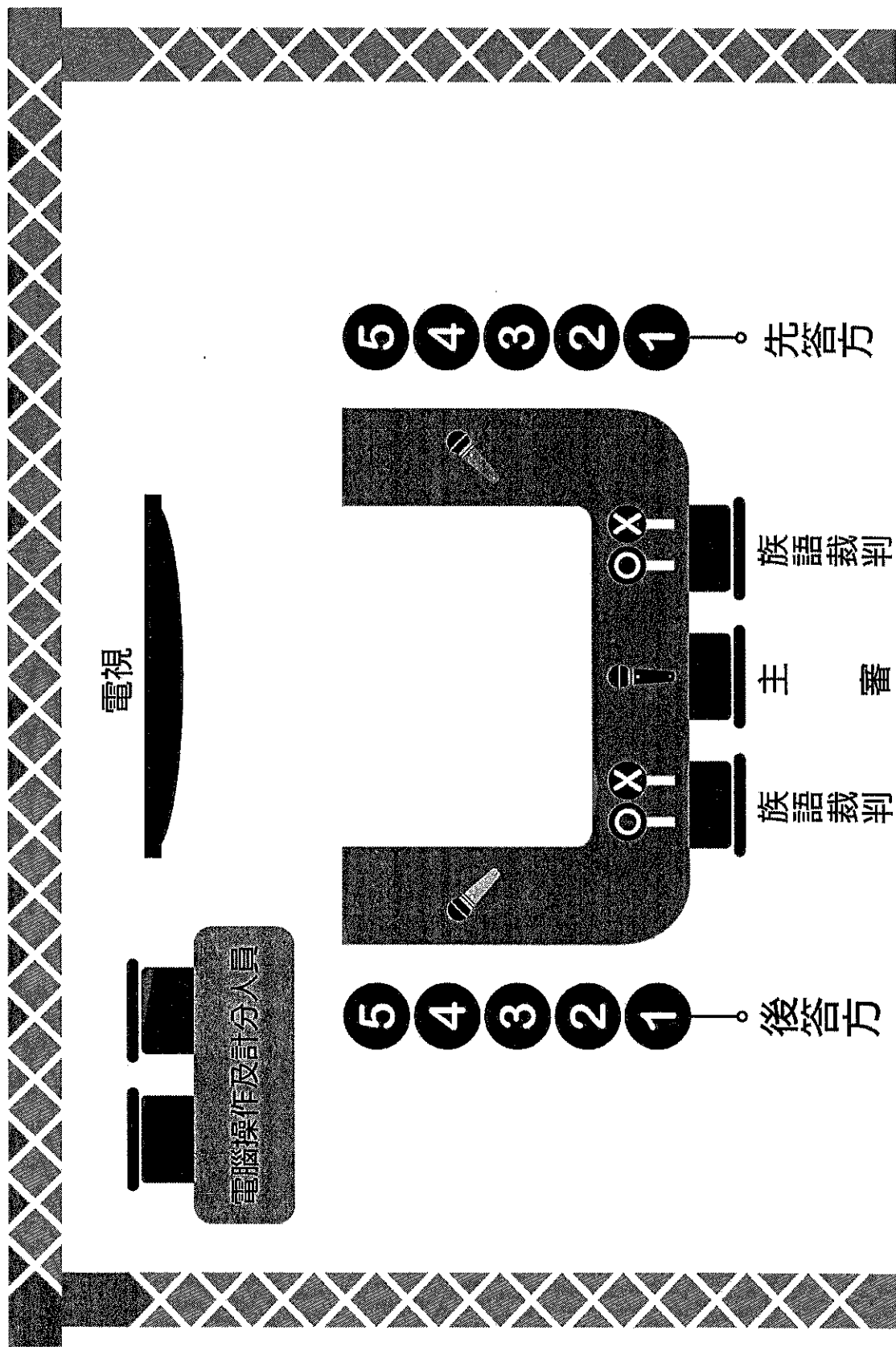

108年第五屆原住民族語單詞競賽花蓮初賽-參賽學校休息區

東門

光復國中
豐濱國中

富源國中

新城國中
自強國中

貴賓休息區

紅葉國小

崇德國小

富世國小

港口國小

豐濱國小

瑞北國小

太巴壠國小

月眉國小

北埔國小

新城國小

貴賓休息區

明廉國小
見晴國小

宜昌國小
佳民國小

西富國小
新社國小

鶴岡國小
水源國小

奇美國小
和平國小

秀林國小
光復國小

景美國小
明聰國小

銅蘭國小
古風國小

稻香國小

北埔國小

貴賓休息區

太平國小

瑞穗國中

玉東國中

秀林國中

吉安國中

貴賓休息區

走道

走道

走道

108 年第五屆原住民族語單詞競賽花蓮初賽

賽程時間表—A 場地(國中組/國小組)

日期：108 年 4 月 24 日(星期三)

地點：小巨蛋

時間	組別一場次	競賽隊伍 (學校名稱-隊伍名稱-競賽族語別)	
09:30	國中組第二場	自強國中 A-MASAKAPAHAY (南勢阿美)	吉安國中—Natawlan Saicelen (秀姑巒阿美)
10:30	國小組第八場	鶴岡國小—熊鶴 (秀姑巒阿美)	新城國小—sisil (太魯閣)
10:50	國小組第九場	港口國小—wawa no Makotaay (海岸阿美)	銅蘭國小—德姆南 (太魯閣)
11:10	國小組第十場	宜昌國小—Natauran (南勢阿美)	太平國小—Sansingqal (巒群布農)
11:30	國小組第十一場	北埔國小 B—Hupu (海岸阿美)	景美國小—加灣飛鼠-qowgan rapit (太魯閣)
11:50	國小組第十二場	佳民國小—飛揚佳民 kdusan (太魯閣)	豐濱國小—Cker (海岸阿美)
12:10	國小組第十三場	稻香國小 B—樹豆 (太魯閣)	明廉國小—Kamaya (海岸阿美)
12:30	國小組第十四場	崇德國小—崇德國小 (太魯閣)	秀林國小—武士林 (太魯閣)
12:50	國小組第十九場	國小組第八場勝	國小組第九場勝
13:10	國小組第二十場	國小組第十場勝	國小組第十一場勝
13:30	國小組第二十一場	國小組第十二場勝	國小組第十三場勝
13:50	國小組第二十二場	國小組第十四場勝	西富國小—Fahol 蝠維 (秀姑巒阿美)
14:10	國小組第二十五場	國小組第十九場勝	國小組第二十場勝
14:30	國小組第二十六場	國小組第二十一場勝	國小組第二十二場勝
14:50	國小組第二十八場	國小組第二十五場勝	國小組第二十六場勝
15:10	中場休息 10 分鐘		
15:20	國小組第二十九場	國小組第二十七場敗	國小組第二十八場敗

附註：賽程時間為預定，若有提前或延後，由本府依實際競賽流程公布為準。

108 年第五屆原住民族語單詞競賽花蓮初賽

賽程時間表—B 場地(國中組/國小組)

日期：108 年 4 月 24 日(星期三)

地點：小巨蛋

時間	組別一場次	競賽隊伍 (學校名稱-隊伍名稱-競賽族語別)	
09:30	國中組第五場	秀林國中—Bowxi (太魯閣)	瑞穗國中 A—瑞穗國中阿美族(Saicelen) (秀姑巒阿美)
10:30	國小組第一場	瑞北國小—瑞北布娃娃 (丹群布農)	稻香國小 A—bangcal (南勢阿美)
10:50	國小組第三場	太巴塢國小—Macodahay (秀姑巒阿美)	見晴國小—舒揚巴萊(Suyang balay) (太魯閣)
11:10	國小組第二場	和平國小—和平國民小學 (太魯閣)	北埔國小 A—布農太陽 (丹群布農)
11:30	國小組第五場	奇美國小—wawa no kiwit (秀姑巒阿美)	新社國小—Cidal(太陽) (海岸阿美)
11:50	國小組第四場	月眉國小—月眉國小 (南勢阿美)	古風國小—古風 (郡群布農)
12:10	國小組第六場	光復國小—馬太鞍 (秀姑巒阿美)	明聰國小—明聰松鼠 (海岸阿美)
12:30	國小組第七場	富世國小—Bsngan (太魯閣)	紅葉國小—Rapit(飛鼠) (太魯閣)
12:50	國小組第十五場	水源國小—水源國小 (太魯閣)	國小組第一場勝
13:10	國小組第十六場	國小組第二場勝	國小組第三場勝
13:30	國小組第十七場	國小組第四場勝	國小組第五場勝
13:50	國小組第十八場	國小組第六場勝	國小組第七場勝
14:10	國小組第二十三場	國小組第十五場勝	國小組第十六場勝
14:30	國小組第二十四場	國小組第十七場勝	國小組第十八場勝
14:50	國小組第二十七場	國小組第二十三場勝	國小組第二十四場勝
15:10	中場休息 10 分鐘		
15:20	國小組第三十場	國小組第二十七場勝	國小組第二十八場勝
15:40	國中組第十九場	國中組第十六場勝	國中組第十七場勝

附註：賽程時間為預定，若有提前或延後，由本府依實際競賽流程公布為準。

108 年第五屆原住民族語單詞競賽花蓮初賽

賽程時間表—C 場地(國中組)

日期：108 年 4 月 24 日(星期三)

地點：小巨蛋

時間	組別一場次	競賽隊伍 (學校名稱-隊伍名稱-競賽族語別)	
09:30	國中組第一場	富源國中 A—源中阿美 (秀姑巒阿美)	富源國中 B—源中布農 (丹群布農)
10:30	國中組第三場	玉東國中—Makotaay (秀姑巒阿美)	自強國中 B—海岸自強 (海岸阿美)
10:50	國中組第四場	光復國中—Kaedahay (秀姑巒阿美)	瑞穗國中 B—瑞穗國中布農族 (丹群布農)
11:10	國中組第六場	富源國中 A—源中阿美 (秀姑巒阿美)	新城國中—新城國中 (太魯閣)
11:30	國中組第七場	自強國中 A-MASAKAPAHAY (南勢阿美)	豐濱國中—豐濱 (海岸阿美)
11:50	國中組第八場	玉東國中—Makotaay (秀姑巒阿美)	瑞穗國中 C—瑞穗國中太魯閣族 (太魯閣)
12:10	國中組第九場	光復國中—Kaedahay (秀姑巒阿美)	秀林國中—Bowxi (太魯閣)
12:30	國中組第十場	瑞穗國中 B—瑞穗國中布農族 (丹群布農)	瑞穗國中 A—瑞穗國中阿美族(Saicelen) (秀姑巒阿美)
12:50	國中組第十一場	富源國中 B—源中布農 (丹群布農)	新城國中—新城國中 (太魯閣)
13:10	國中組第十二場	吉安國中—Natawlan Saicelen (秀姑巒阿美)	豐濱國中—豐濱 (海岸阿美)
13:30	國中組第十三場	自強國中 B—海岸自強 (海岸阿美)	瑞穗國中 C—瑞穗國中太魯閣族 (太魯閣)
13:50	國中組第十四場	光復國中—Kaedahay (秀姑巒阿美)	瑞穗國中 A—瑞穗國中阿美族(Saicelen) (秀姑巒阿美)
14:10	國中組第十五場	瑞穗國中 B—瑞穗國中布農族 (丹群布農)	秀林國中—Bowxi (太魯閣)
14:30	中場休息 10 分鐘(決賽晉級隊伍抽籤)		
14:40	國中組第十六場	決賽(籤號 1)	決賽(籤號 2)
15:00	國中組第十七場	決賽(籤號 3)	決賽(籤號 4)
15:20	國中組第十八場	第十六場敗	第十七場敗

附註：賽程時間為預定，若有提前或延後，由本府依實際競賽流程公布為準。

108 年第五屆原住民單詞競賽花蓮 初賽乘車時間表

日期：108 年 4 月 24 日(星期三)

開往：縣立體育場-小巨蛋

<p>第一台車(華聯旅運)</p> <p>7:00 瑞穗國中 22 人 (校門口) 聯絡人:</p> <p>7:20 富源國中 14 人 (校門口) 聯絡人:何老師 0920-843885</p> <p>(9:00 前抵達會場) 36 人大巴一台</p>	<p>第二台車(華聯旅運)</p> <p>7:50 豐濱國中 9 人 (校門口) 聯絡人:郭主任 0912-565349</p> <p>8:00 新社國小 8 人 (校門口) 聯絡人:林老師 0983-207813</p> <p>9:00 稻香國小 11 人 (校門口) 聯絡人:</p> <p>9:10 宜昌國小 9 人 (校門口) 聯絡人:</p> <p>(9:30 前抵達會場) 37 人大巴一台</p>
<p>第三台車(華聯旅運)</p> <p>7:40 古風國小 7 人 (玉里火車站) 聯絡人:</p> <p>7:50 太平國小 7 人 (大禹加油站) 聯絡人:</p> <p>8:15 紅葉國小 9 人 (校門口) 聯絡人:</p> <p>8:25 瑞北國小 10 人 (校門口) 聯絡人:</p> <p>(9:50 前抵達會場) 33 人大巴一台</p>	<p>第四台車(華聯旅運)</p> <p>8:00 玉東國中 6 人 (校門口) 聯絡人:</p> <p>8:20 奇美國小 8 人 (鶴岡國小校門口) 聯絡人:廖老師 0928-875932</p> <p>8:20 鶴岡國小 9 人 (校門口) 聯絡人:</p> <p>8:40 光復國中 9 人 (校門口) 聯絡人:葉老師</p> <p>8:40 光復國小 7 人 (光中校門口) 聯絡人</p> <p>(9:30 前抵達會場) 39 人大巴一台</p>
<p>第五台車(華聯旅運)</p> <p>8:20 崇德國小 9 人 (校門口) 聯絡人:</p> <p>8:40 秀林國小 8 人 (校門口) 聯絡人:</p> <p>8:50 景美國小 7 人 (校門口) 聯絡人:</p> <p>9:00 佳民國小 6 人 (校門口) 聯絡人:</p> <p>(9:15 前抵達會場) 30 人大巴一台</p>	<p>第六台車(華聯旅運)</p> <p>8:00 秀林國中 9 人 (新城國小校門口) 聯絡人:</p> <p>8:00 新城國小 10 人(校門口) 聯絡人:</p> <p>8:20 自強國中 17 人(校門口) 聯絡人:</p> <p>(9:00 前抵達會場) 36 人中巴一台</p>

※遊覽車車牌及司機聯絡電話另通知

※請和平國小 7 人搭乘 7:58 區間車至花蓮火車站後站，由本府接駁